

CD Radio
Cassette Recorder

AZ1200
AZ1201
AZ1205



Toll Free Help Line

Ligne d'assistance en service libre
Línea de ayuda telefónica sin cargo

800-531-0039



Let's make things better.

PHILIPS **MAGNAVOX**

Return your Warranty Registration card today to ensure you receive all the benefits you're entitled to.

- Once your Philips Magnavox purchase is registered, you're eligible to receive all the privileges of owning a Philips Magnavox product.
- So complete and return the Warranty Registration Card enclosed with your purchase at once. And take advantage of these important benefits.

Warranty Verification

Registering your product within 10 days confirms your right to maximum protection under the terms and conditions of your Philips Magnavox warranty.

Owner Confirmation

Your completed Warranty Registration Card serves as verification of ownership in the event of product theft or loss.

Model Registration

Returning your Warranty Registration Card right away guarantees you'll receive all the information and special offers which you qualify for as the owner of your model.

Know these *safety* symbols



 This "bolt of lightning" indicates uninsulated material within your unit may cause an electrical shock. For the safety of everyone in your household, please do not remove product covering.

 The "exclamation point" calls attention to features for which you should read the enclosed literature closely to prevent operating and maintenance problems.

For Customer Use

Enter below the Serial No. which is located on the rear of the cabinet. Retain this information for future reference.

Model No. _____

Serial No. _____

WARNING: TO PREVENT FIRE OR SHOCK HAZARD, DO NOT EXPOSE THIS EQUIPMENT TO RAIN OR MOISTURE.

CAUTION: To prevent electric shock, match wide blade of plug to wide slot, and fully insert.

English

Safety instructions.....	2 & 4	CD player	10–12
Introduction.....	5	Cassette recorder	13–14
Controls	6–7	General information.....	15
Power supply	8	Troubleshooting	16
Basic functions	9	Limited warranty.....	17
Radio.....	9		

English

Français

Conseils de sécurité	18–19	Lecteur de CD	24–26
Comandes	20–21	Platine cassette.....	27–28
Alimentation	22	Informations général	29
Fonctions de base.....	23	Recherche de pannes	30
Radio.....	23	Garantie limitée.....	31

Français

Español

Instrucciones sobre seguridad.....	32–33	Reproductor CD	38–40
Controles	34–35	Grabadora	41–42
Fuente de alimentación	36	Información general.....	43
Funciones básicas.....	37	Localización de averías	44
Radio.....	37	Garantía limitada.....	45

Español

Canada

English: This digital apparatus does not exceed the Class B limits for radio noise emissions from digital apparatus as set out in the Radio Interference Regulations of the Canadian Department of Communications.

Français: Cet appareil numérique n'émet pas de bruits radioélectriques dépassant les limites applicables aux appareils numériques de Classe B prescrites dans le Règlement sur le Brouillage Radioélectrique édicté par le Ministère des Communications du Canada.

SAFETY INSTRUCTIONS – Read before operating equipment

This product was designed and manufactured to meet strict quality and safety standards. There are, however, some installation and operation precautions which you should be particularly aware of.

1. Read Instructions - All the safety and operating instructions should be read before the appliance is operated.

2. Retain Instructions - The safety and operating instructions should be retained for future reference.

3. Heed Warnings - All warnings on the appliance and in the operating instructions should be adhered to.

4. Follow Instructions - All operating and use instructions should be followed.

5. Water and Moisture - The appliance should not be used near water - for example, near a bathtub, washbowl, kitchen sink, laundry tub, in a wet basement or near a swimming pool, etc.

6. Carts and Stands - The appliance should be used only with a cart or stand that is recommended by the manufacturer.

6A.  An appliance and cart combination should be moved with care. Quick stops, excessive force, and uneven surfaces may cause the appliance and cart combination to overturn.

7. Wall or Ceiling Mounting - The appliance should be mounted to a wall or ceiling only as recommended by the manufacturer.

8. Ventilation - The appliance should be situated so that its location or position does not interfere with its proper ventilation. For example, the appliance should not be situated on a bed, sofa, rug, or similar surface that may block the ventilation openings; or, placed in a built-in installation, such as a bookcase or cabinet that may impede the flow of air through the ventilation openings.

9. Heat - The appliance should be situated away from heat sources such as radiators, heat registers, stoves, or other appliances (including amplifiers) that produce heat.

10. Power Sources - The appliance should be connected to a power supply only of the type described in the operating instructions or as marked on the appliance.

11. Grounding or Polarization – Precautions should be taken so that the grounding or polarization means of an appliance is not defeated.

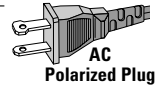

CAUTION: To prevent electric shock, match the wide blade of this plug to the wide slot, fully insert. Do not use this (polarized) plug with an extension cord, receptacle or other outlet unless the blades can be fully inserted to prevent blade exposure.

12. Power-Cord Protection - Power supply cords should be routed so that they are not likely to be walked on or pinched by items placed upon or against them, paying particular attention to cords and plugs, convenience receptacles, and the point where they exit from the appliance.

13. Cleaning - The appliance should be cleaned only as recommended by the manufacturer.

14. Power Lines - An outdoor antenna should be located away from power lines.

15. Nonuse Periods - The power cord of the appliance should be unplugged from the outlet when left unused for a long period of time.

16. Object and Liquid Entry - Care should be taken so that objects do not fall and liquids are not spilled into the enclosure through openings.

17. Damage Requiring Service - The appliance should be serviced by qualified service personnel when:

- A.** The power-supply cord or the plug has been damaged; or
- B.** Objects have fallen, or liquid has spilled into the appliance; or
- C.** The appliance has been exposed to rain; or
- D.** The appliance does not appear to operate normally or exhibits a marked change in performance; or
- E.** The appliance has been dropped, or the enclosure damaged.

18. Servicing - The user should not attempt to service the appliance beyond that described in the operating instructions. All other servicing should be referred to qualified service personnel.

PHILIPS MAGNAVOX



***Congratulations on your purchase,
and welcome to the “family!”***

Dear Philips Magnavox product owner:

Thank you for your confidence in Philips Magnavox. You've selected one of the best-built, best-backed products available today. And we'll do everything in our power to keep you happy with your purchase for many years to come.

As a member of the Philips Magnavox “family,” you're entitled to protection by one of the most comprehensive warranties and outstanding service networks in the industry.

What's more, your purchase guarantees you'll receive all the information and special offers for which you qualify, plus easy access to accessories from our convenient home shopping network.

And most importantly you can count on our uncompromising commitment to your total satisfaction.

All of this is our way of saying welcome—and thanks for investing in a Philips Magnavox product.

Sincerely,

Robert Minkhorst
President and Chief Executive Officer

P.S. Remember, to get the most from your Philips Magnavox product, you must return your Warranty Registration Card within 10 days. So please mail it to us right now!

CONTROLS

English

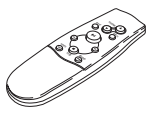
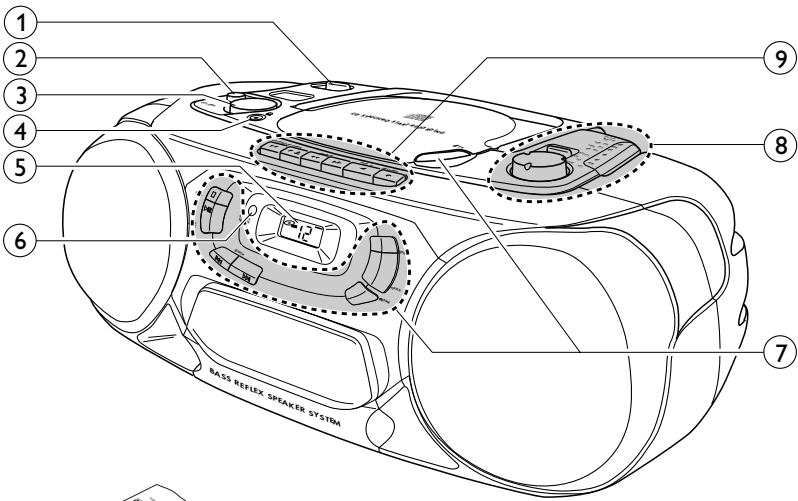

AZ 1205 only





BASIC FUNCTIONS

- ① POWER: CD, TUNER, TAPE...selects the sound source
- ② DBBenhances the bass
- ③ VOLUMEadjusts the volume level
- ④ 3.5mm headphone socket

Note: Connecting the headphones will switch off the speakers.

- ⑤ Display
- ⑥ REMOTE SENSOR.sensor for the infrared remote control (AZ 1205 only)







⑦ CD PLAYER

-  OPENopens the CD compartment
- STOP stops CD play and erases the program
- PLAY-PAUSE starts and interrupts CD play
- SEARCH  skips and searches forward and backward
- PROGRAMprograms track numbers and reviews the program
- SHUFFLEplays CD tracks in random order
- REPEATrepeats a track, the entire CD, or the program









⑧ RADIO

- TUNINGtunes to radio stations
- BAND.....selects the wave band

⑨ CASSETTE RECORDER

- PAUSE interrupts recording or playback
- STOP-OPEN  stops the tape and opens the cassette compartment
- SEARCH rewinds the tape
- SEARCH fast forwards the tape
- PLAY starts playback
- RECORD starts recording

REMOTE CONTROL (AZ 1205 only)

- VOLUME  decreases or increases the volume level
- SHUFFLEplays CD tracks in random order
- REPEATrepeats a track, the entire CD, or the program
- starts and interrupts CD play
-  selects the beginning of a current, previous or subsequent track of a CD
- stops CD play and erases the program
- SEARCH  searches backward/forward in a CD track

POWER SUPPLY

Batteries

For the set (optional)

Open the battery compartment of the set and insert 6 batteries, type **R20**, **UM-1** or **D**-cells (preferably alkaline).

For the remote control (AZ 1205 only)

Open the battery compartment of the remote control and insert 2 batteries, type **R03**, **UM-4** or **AAA**-cells (preferably alkaline).

Remove batteries if they are dead or if the set is not going to be used for a long time.

Batteries contain chemical substances, so they should be disposed of properly.

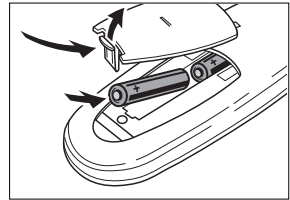
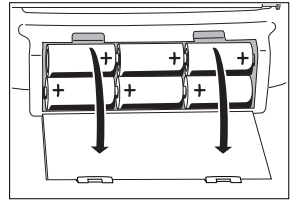

AC power supply

- 1 Check whether the voltage as shown on the type plate corresponds to your local voltage. If it does not, consult your dealer or service organization. **The type plate is located on the bottom of the set.**
- 2 If the set is equipped with a VOLTAGE selector (X), set this selector to the local voltage.
- 3 Connect the AC power cord to the AC MAINS socket and to the wall socket. This switches on the AC power supply. **The AC power cord is inside the battery compartment.**

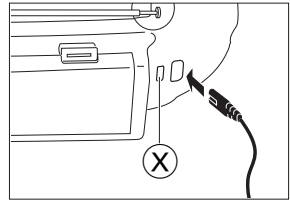

The battery supply will be switched off when the set is connected to the AC power. To change to battery supply, disconnect the AC power cord from the unit's AC MAINS socket.

To disconnect the set from AC power completely, remove the AC power cord from the wall socket.

The set complies with the FCC-Rules, Part 15 and with 21 CFR 1040.10. Operation is subject to the following two conditions:

1. *This device may not cause harmful interference, and*
2. *This device must accept any interference received, including interference that may cause undesired operation.*

Switching the set on and off

Set the POWER control to the desired sound source: CD, TUNER, or TAPE.

The set is switched off when the POWER control is set to OFF/TAPE and the keys of the tape deck are released.

Note: If you use batteries, always be sure to switch the set off after use. This will avoid unnecessary power consumption.

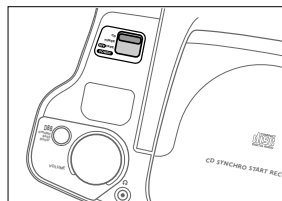

Adjusting volume and sound

Adjust the volume using the VOLUME control.

→ Display indication: Volume level from 0 to 32 (AZ 1205 only).

Increase and decrease the bass level by pressing DBB.

The bass level can also be emphasized if you place the set against a wall or shelf. Do not cover any vents; leave sufficient room around the unit for ventilation.

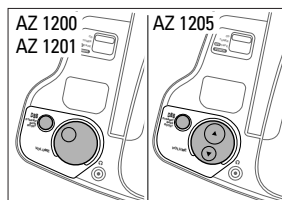

Radio – tuning to radio stations

- 1 Set the POWER control to TUNER.
- 2 Select the wave band using the BAND selector.
- 3 Tune to the desired radio station by using the TUNING knob.

Improving RADIO reception

For **FM** stations, pull out the telescopic antenna. To improve the signal, incline and turn the antenna. Reduce its length if the signal is too strong (very close to a transmitter).

For **AM** stations, direct the built-in antenna by turning the whole set. The telescopic antenna is not needed.

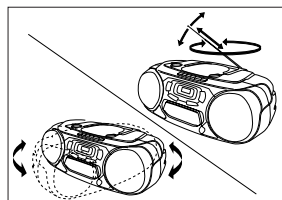
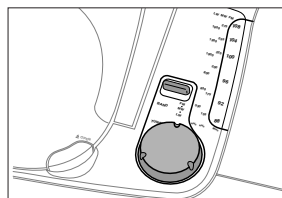

CD PLAYER

Playing a CD

- 1 Set the POWER control to CD.
- 2 Press \triangle OPEN to open the CD compartment.
- 3 Insert an audio CD (printed side up) and close the CD compartment.
 - The CD player starts and scans the contents list of the CD. Then, the CD player stops. Display indication: the total number of tracks.
- 4 Press the PLAY-PAUSE $\triangleright \parallel$ button to start CD play.
 - Display indication: the current track number.
- 5 Press the STOP \square button to stop CD play.
 - Display indication: the total number of tracks.

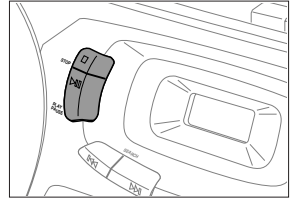
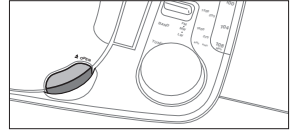

You can interrupt CD play by pressing PLAY-PAUSE $\triangleright \parallel$. Continue CD play by pressing the button again.

- Display indication: the current track number flashes.



Note: CD play will also stop if:

- you open the CD compartment,
- the end of the CD is reached, or
- you move the POWER control to TUNER or TAPE.

If you make a mistake when operating the CD player, or if the CD player cannot read the CD, the display shows \mathcal{E} or $\square \square$. (See "TROUBLESHOOTING".)



If you press PLAY-PAUSE $\triangleright \parallel$ and there is no CD inserted, the display shows $\square \square$.



Environmental information

All redundant packing material has been omitted. We have tried to make the packaging easy to separate into three materials: cardboard (box), polystyrene foam (buffer) and polyethylene (bags, protective foam sheet).

Your set consists of materials which can be recycled if disassembled by a specialized company. Please observe the local regulations regarding the disposal of packing materials, dead batteries and old equipment.

Different playing modes: SHUFFLE / REPEAT

SHUFFLE – Playing in random order

- 1 Press SHUFFLE before or during CD play.
 - All the tracks of the CD (or program if available) will now be played in random order.
- 2 Press SHUFFLE again to return to normal CD play.

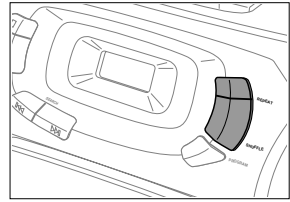

REPEAT – Repeating the entire CD or one track of the CD

- 1 Before or during CD play, press REPEAT repeatedly to cause the display to show the different repeating modes.
 - **REPEAT**: the current track is played repeatedly.
 - **REPEAT ALL**: the entire CD or program is played repeatedly.
- 2 Press REPEAT until the display indication disappears to return to normal CD play.

Note: You can activate the different playing modes at the same time, e. g. you can repeatedly play the entire CD or program in random order (SHUFFLE REPEAT ALL).



Search backward <<< and forward >>>

Selecting another track

Briefly press the SEARCH <<< or >>> button once/several times to skip to the beginning of the current, previous or subsequent track(s).

During play:

CD play continues automatically with the selected track.

When playback is stopped:

Press PLAY-PAUSE >|| to start CD play.

→ Display indication: the selected track number.

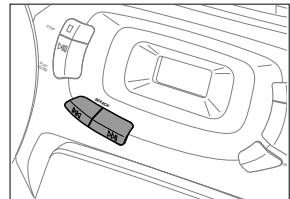

Searching for a passage during CD play

- 1 Hold down the SEARCH <<< or >>> button to find a particular passage in a forward or backward direction.
 - CD play continues at a low volume.
- 2 Release the button when you have reached the desired passage.

Note: In the SHUFFLE and REPEAT modes or when playing a program, searching is only possible within the particular track.

CD PLAYER

Programming track numbers

You can select a number of tracks and store these in the memory in the desired sequence. You can store any track more than once. A maximum of 20 tracks can be stored in the memory.

- 1 Select the desired track with SEARCH ◀◀ or ▶▶.
- 2 As soon as the number of the desired track is displayed, press the PROGRAM button to store the track in the memory.
→ **PROGRAM** appears in the display and \mathcal{P} lights up briefly. Then, the number of the stored track is shown.
- 3 Select and store all desired tracks in this way.

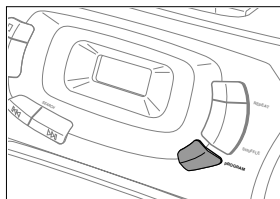

You can review your settings by pressing the PROGRAM button for more than 2 seconds.

- The display shows all stored track numbers in sequence.

If you try to store more than 20 tracks, the display shows \mathcal{F} .



Playing the program

If you have selected the tracks while playback is stopped, press PLAY-PAUSE ▷◻◻.



If you have selected the tracks during CD play, first press STOP ◻, then press PLAY-PAUSE ▷◻◻.

Erasing the program when playback is stopped

From the stop position, press STOP ◻.

- \mathcal{P} lights up briefly, **PROGRAM** disappears, and your program is erased.



Note: The program will also be erased if you:

- interrupt the power supply,
- open the CD compartment, or
- move the POWER control to TUNER or TAPE.

Playing a cassette

- 1 Set the POWER control to TAPE.
- 2 Press STOP-OPEN $\square\triangle$ to open the cassette compartment.
- 3 Insert a recorded cassette with the open side upwards and close the cassette compartment.
- 4 Press PLAY \triangleleft to start playback.
- 5 Press \gg or \ll to rewind or fast forward the tape.
- 6 To stop the tape press STOP-OPEN $\square\triangle$.

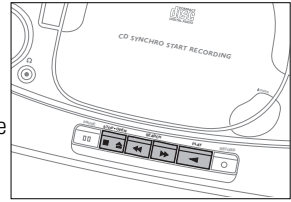

Note: The keys are released at the end of the tape.

General information on recording

Recording is permissible insofar as copyright or other rights of third parties are not infringed upon.

For recording on this set you should use a cassette of the type NORMAL (IEC type I). This deck is not suitable for recording on cassettes of the type CHROME (IEC type II) or METAL (IEC type IV).

The recording level is set automatically. The controls VOLUME and DBB do not affect the recording.

At the very beginning and end of the tape, no recording will take place in the 7 seconds during which the leader tape passes the recorder heads.

Protecting tapes from accidental erasure

Keep the cassette side to be protected in front of you and snap off the left tab. Now, recording on this side is no longer possible.

To record again on this side of the cassette, cover the opening with a piece of adhesive tape.

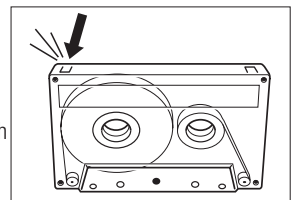

CASSETTE RECORDER

Recording from the CD player – CD synchro start

- 1 Set the POWER control to CD.
- 2 Insert a CD and, if desired, program the track numbers.
- 3 Press STOP-OPEN $\square\triangle$ to open the cassette compartment.
- 4 Insert a blank, unprotected, cassette and close the cassette compartment.
- 5 Press RECORD \circ to start recording.
→ Playing of the CD or program starts automatically. It is not necessary to start the CD player separately.
- 6 For brief interruptions press PAUSE $\square\square$. Press the PAUSE $\square\square$ key again to resume recording.
- 7 To stop recording, press STOP-OPEN $\square\triangle$.

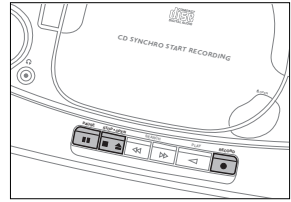

Note: the recording can be started from different positions:
– if the CD player is in pause mode, recording will start from this very position (use SEARCH $\ll\ll$ or $\gg\gg$);
– if the CD player is in stop mode, recording will start from the beginning of the CD or program.

Recording from the radio

- 1 Set the POWER control to TUNER.
- 2 Tune to the desired radio station (see "RADIO").
- 3 Press STOP-OPEN $\square\triangle$ to open the cassette compartment.
- 4 Insert a blank, unprotected, cassette and close the cassette compartment.
- 5 Press RECORD \circ to start recording.
- 6 For brief interruptions press PAUSE $\square\square$. To resume recording press the PAUSE $\square\square$ key again.
- 7 To stop recording, press STOP-OPEN $\square\triangle$.

General maintenance

Do not expose the set, batteries, CDs, or tapes to humidity, rain, sand, or excessive heat (caused by heating equipment or direct sunlight).

The mechanical parts of the set contain self-lubricating bearings and must not be oiled or lubricated!

You can clean the set with a soft, slightly dampened, lint-free cloth. Do not use any cleaning agents as they may have a corrosive effect.

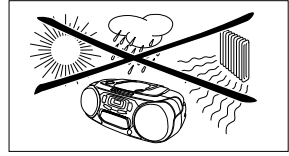

Tape deck maintenance

To ensure proper recording and playback quality, clean parts (A), (B) and (C) after approximately 50 hours of operation. Use a cotton swab slightly moistened with alcohol or head-cleaner fluid.

Press PLAY ◀ and clean the rubber pressure rollers (A).

Press PAUSE ⏸ and clean the capstans (B) and the heads (C).

Note: Cleaning of the heads (C) can also be done by playing a cleaning tape once.

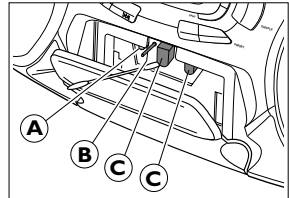

CD player and CD handling

The lens (X) of the CD player should never be touched. Always keep the CD compartment closed to avoid dust on the lens.

The lens may cloud over when the set is suddenly moved from cold to warm surroundings. Playing a CD is not possible then. Leave the CD player in a warm environment until the moisture evaporates.

To take the CD out of its box easily, press the center spindle while lifting the CD. Always pick up the CD by the edge and put it back in its box after use.

To clean the CD, wipe it in a straight line from the center toward the edge using a soft, lint-free cloth. A cleaning agent may damage the disc!

Never write on a CD or attach a sticker to it.

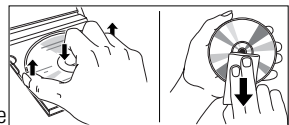
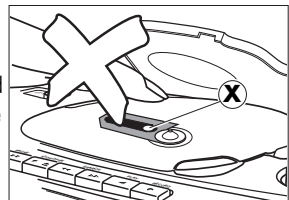

CAUTION

Use of controls or adjustments or performance of procedures other than here-in may result in hazardous radiation exposure.

TROUBLESHOOTING

WARNING

Under no circumstances should you try to repair the set yourself as this will invalidate the warranty.

If a fault occurs, first check the points listed below before taking the set for repair.

If you are unable to solve a problem by following these hints, consult your dealer or service center.

Problem	Possible cause	Solution
No sound, no power	VOLUME is not adjusted.	Adjust volume.
	Headphones are connected.	Disconnect headphones.
	Power cord is not securely connected.	Connect the power cord properly.
	Batteries are dead.	Insert fresh batteries.
	Batteries are inserted incorrectly.	Insert batteries correctly.
No reaction to operation of any keys	Trying to change over from AC power to battery supply without removing the power cord.	Remove the power cord from the unit's AC MAINS socket.
	Electrostatic discharge.	Disconnect the set from power supply, reconnect after a few seconds.
Poor radio reception	Weak radio signal.	Adjust the antenna for optimum reception.
	Interference caused by electrical equipment like TVs, computers, engines, etc.	Keep the radio away from electrical equipment.
no or E indication	The CD is badly scratched or dirty.	Replace or clean the CD.
	No CD is inserted.	Insert a CD.
	The CD is inserted upside down.	Insert CD with label facing up.
	The laser lens is steamed up.	Wait until the lens has cleared.
The CD skips tracks	The CD is damaged or dirty.	Replace or clean the CD.
	SHUFFLE or PROGRAM is active.	Switch off SHUFFLE or PROGRAM .
Poor cassette sound quality	Dust and dirt on the heads, capstans or pressure rollers.	Clean heads, capstans, and pressure rollers.
	Use of unsuitable cassette types (METAL or CHROME) for recording.	Only use NORMAL type cassettes for recording.
Recording does not work	Cassette tab(s) may be snapped off.	Apply a piece of adhesive tape over the opening.
Remote control does not function properly (AZ 1205 only)	Batteries are inserted incorrectly.	Insert batteries correctly.
	Batteries are dead.	Insert fresh batteries.
	Distance to the set is too large.	Reduce distance.

LIMITED WARRANTY

PORTABLE AUDIO

One Year Free Exchange

This product must be carried in for an exchange.

WHO IS COVERED?

You must have proof of purchase to exchange the product. A sales receipt or other document showing that you purchased the product is considered proof of purchase. Attach it to this owner's manual and keep both nearby.

WHAT IS COVERED?

Warranty coverage begins the day you buy your product. For one year thereafter, a defective or inoperative product will be replaced with a new, renewed or comparable product at no charge to you. A replacement product is covered only for the original warranty period. When the warranty on the original product expires, the warranty on the replacement product also expires.

WHAT IS EXCLUDED?

Your warranty does not cover:

- labor charges for installation or setup of the product, adjustment of customer controls on the product, and installation or repair of antenna systems outside of the product.
- product repair and/or part replacement because of misuse, accident, unauthorized repair or other cause not within the control of Philips Consumer Electronics Company.
- reception problems caused by signal conditions or cable or antenna systems outside the unit.
- a product that requires modification or adaptation to enable it to operate in any country other than the country for which it was designed, manufactured, approved and/or authorized, or repair of products damaged by these modifications.
- incidental or consequential damages resulting from the product. (Some states do not allow the exclusion of incidental or consequential damages, so the above exclusion may not apply to you. This includes, but is not limited to, prerecorded material, whether copyrighted or not copyrighted.)
- a product used for commercial or institutional purposes.

WHERE IS EXCHANGE AVAILABLE?

You may exchange the product in all countries where the product is officially distributed by Philips Consumer Electronics Company. In countries where Philips Consumer Electronics Company does not distribute the product, the local Philips service organization will attempt to provide a replacement product (although there may be a delay if the appropriate product is not readily available).

BEFORE REQUESTING EXCHANGE...

Please check your owner's manual before requesting an exchange. Adjustments of the controls discussed there may save you a trip.

EXCHANGING A PRODUCT IN U.S.A., PUERTO RICO OR U.S. VIRGIN ISLANDS...

Contact your dealer to arrange an exchange. Or, ship the product, insured and freight prepaid, and with proof of purchase enclosed, to the address listed below.

Small Product Service Center

Philips Service Company

907 Snapps Ferry Road, Plant 2, Building 6
Greeneville, TN 37743

(In U.S.A., Puerto Rico and U.S. Virgin Islands, all implied warranties, including implied warranties of merchantability and fitness for a particular purpose, are limited in duration to the duration of this express warranty. But, because some states do not allow limitations on how long an implied warranty may last, this limitation may not apply to you.)

EXCHANGING A PRODUCT IN CANADA...

Please contact Philips at:

1-800-661-6162 (French Speaking)

1-800-363-7278 (English Speaking)

(In Canada, this warranty is given in lieu of all other warranties. No other warranties are expressed or implied, including any implied warranties of merchantability or fitness for a particular purpose. Philips is not liable under any circumstances for any direct, indirect, special, incidental or consequential damages, howsoever incurred, even if notified of the possibility of such damages.)

TO GET OUT-OF-WARRANTY EXCHANGE...

In U.S.A., Puerto Rico or U.S. Virgin Islands, contact Philips Service Company at (800) 851-8885 to obtain the cost of out-of-warranty exchange. Then carefully pack the product and ship it to the Small Product Service Center (address listed above). In Canada, call the phone number listed above under "Exchanging a Product in Canada" to obtain the cost of out-of-warranty exchange.

REMEMBER...

Please record the model and serial numbers found on the product below. Also, please fill out and mail your warranty registration card promptly. It will be easier for us to notify you if necessary.

MODEL # _____

SERIAL # _____

This warranty gives you specific legal rights. You may have other rights which vary from state/province to state/province.

Philips Service Solutions Group, P.O. Box 555, Jefferson City, Tennessee 37760, (423) 475-8869

EL6095T001 / MAC5433 / 1-97

Renvoyez votre carte d'enregistrement de garantie pour vous assurer de recevoir tous les avantages auxquels vous avez droit.

- Dès que l'achat de votre appareil Philips Magnavox est enregistré, vous avez droit à tous les avantages dont bénéficient les possesseurs des produits Philips Magnavox.
- Remplissez et renvoyez votre carte d'enregistrement de garantie jointe à votre appareil sans tarder. Vous bénéficierez de ces avantages importants.

● Vérification de garantie

Enregistrez votre produit dans les 10 jours pour confirmer votre droit à une protection maximum selon les termes et les conditions de votre garantie Philips Magnavox.

● Confirmation de possession

Votre carte d'enregistrement de garantie prouve que vous possédez l'appareil en cas de vol ou de perte du produit.

● Enregistrement du modèle

Renvoyez votre carte d'enregistrement de garantie dès aujourd'hui pour vous assurer de recevoir toutes les informations, les offres et les bonus auxquels vous avez droit en tant que possesseur de ce modèle.

Connaissez ces symboles de *sécurité*



 Cet «éclair à pointe de flèche» indique qu'un matériau non isolé, situé à l'intérieur de l'unité, risque de provoquer un choc électrique. Pour la sécurité de chacun, nous vous prions de ne pas retirer le boîtier de ce produit.

 Le «point d'exclamation» attire votre attention sur des sujets risquant de provoquer des problèmes de fonctionnement et d'entretien si vous ne lisez pas les informations s'y reportant.

Cet espace vous est réservé

Inscrivez ci-dessous le numéro de série situé à l'arrière du bloc. Conservez cette information pour vous y reporter à l'avenir.

N° de modèle _____

N° de série _____

DANGER: NE PAS EXPOSER CET ÉQUIPEMENT A LA PLUIE NI A UNE HUMIDITÉ EXCESSIVE POUR ÉVITER LES RISQUES D'INCENDIE ET DE CHOC ÉLECTRIQUE.

ATTENTION: Pour éviter les chocs électriques, introduire la lame la plus large de la fiche dans la borne correspondante de la prise et pousser jusqu'au fond.

CONSEILS DE SÉCURITÉ – À lire avant de faire marcher le matériel

Ce produit a été conçu et fabriqué en conformité avec des normes strictes de qualité et de sécurité. Il y a, cependant, certaines précautions d'installation et d'opération qu'il faut spécialement observer.

1. Lisez les instructions - Il faut lire toutes les instructions de sécurité et d'opération avant de faire marcher l'appareil.

2. Gardez les instructions - Il faut garder les instructions de sécurité et d'opération pour pouvoir s'y référer à l'avenir.

3. Faites attention aux avertissements - Il faut observer tous les avertissements collés à l'appareil et écrits dans le manuel d'instructions.

4. Suivez bien les instructions - Il faut suivre toutes les instructions d'opération et d'utilisation.

5. Eau et humidité - L'appareil ne devrait pas être utilisé près de l'eau (par exemple, près d'un baignoire, d'un lavabo, de l'évier, dans un sous-sol humide ou près d'une piscine.

6. Chariots et supports - Il faut utiliser cet appareil uniquement avec un chariot ou une table recommandée par le fabricant.

6A.  Il faut déplacer un appareil et chariot avec soin. Un arrêt rapide, une force excessive et des surfaces inégales pourraient faire retourner l'appareil et le chariot.

7. Montage au mur ou au plafond - Il faut monter l'appareil à un mur ou plafond uniquement en suivant les recommandations du fabricant.

8. Aération - Il faut situer l'appareil de telle façon que son emplacement ou sa position ne gêne pas la bonne aération. Par exemple, il ne faut pas placer l'appareil sur un lit, un sofa, un tapis ou une autre surface pareille qui risque de boucher les ouvertures d'aération; ni l'installer dans une bibliothèque ou un coffret qui pourrait empêcher le flux d'air par les ouvertures d'aération.

9. Chaleur - Il faut situer l'appareil à l'écart des sources de chaleur telles que les radiateurs, les bouches de chaleur, les fours ou d'autres appareils (y compris les amplificateurs) qui produisent de la chaleur.

10. Sources d'électricité - Il faut relier l'appareil uniquement à une source d'électricité du type décrit dans les instructions d'opération ou indiqué à même l'appareil.

11. Mise à terre ou polarisation

Précautions à prendre de manière à ce que la mise à terre et la polarisation de l'appareil soient respectées.

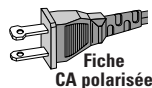

ATTENTION: Pour prévenir les chocs électriques, introduire la lame la plus large de la fiche dans la borne la plus large et insérer à fond. Ne pas utiliser cette fiche polarisée avec un prolongateur, une prise de courant ou une autre sortie de courant, sauf si les lames peuvent être insérées à fond sans en laisser aucune partie à découvert.

12. Protection du cordon d'alimentation - Il faut faire passer les cordons d'alimentation de façon à éviter qu'on marche dessus ou que les objets placés sur eux ou contre eux les coincent. Faire attention en particulier au cordons et fiches et à l'endroit où ils sortent de l'appareil.

13. Nettoyage - Il faut nettoyer l'appareil uniquement de la façon recommandée par le fabricant.

14. Lignes de transmission - Il faut situer une antenne extérieure à l'écart des lignes de transmission d'électricité.

15. Périodes d'inactivité - Débranchez l'appareil lorsqu'il ne sera pas utilisé pendant une longue période de temps.

16. Entrée des objets et des liquides - Évitez de laisser tomber des objets ou des liquides par les ouvertures de l'enclos.

17. Dommages qu'il faut faire réparer - Il faut faire réparer l'appareil par un technicien qualifié lorsque:

- A.** Le cordon d'alimentation en électricité ou la fiche a été endommagé ou
- B.** On a laissé tomber des objets ou du liquide dans l'appareil ou
- C.** On a exposé l'appareil à la pluie ou
- D.** L'appareil ne paraît pas marcher normalement ou présente de grands changements d'opération ou
- E.** On a laissé tomber l'appareil ou endommager le coffret.

18. Service après-vente - L'utilisateur ne doit pas tenter de réparer l'appareil sauf les réparations décrites dans les instructions d'opération. Toutes les autres réparations doivent être effectuées par un technicien qualifié.

COMMANDES

Français

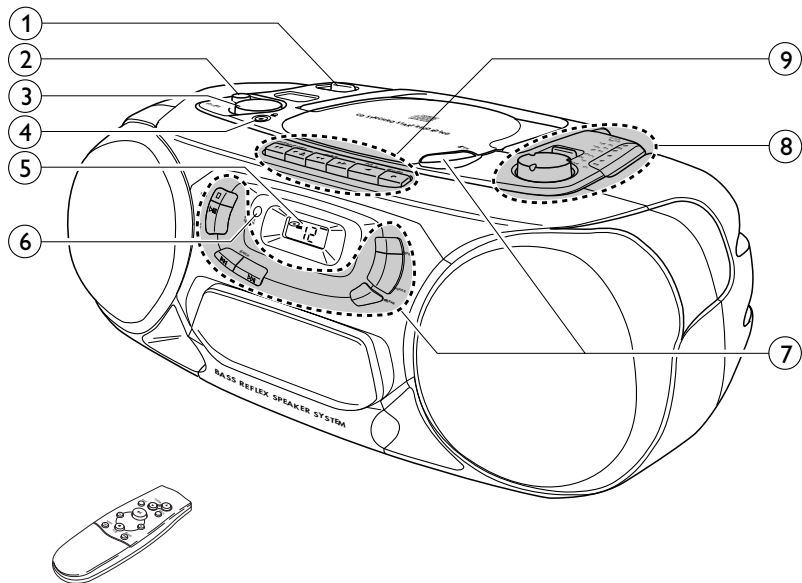





uniquement AZ 1205

FONCTIONS DE BASE

- ① POWER: CD, TUNER, TAPE...sélection de la source audio
 - ② DBBamélioration des basses
 - ③ VOLUMEréglage du volume
 - ④ prise pour écouteurs 3,5 mm
- Remarque: en raccordant les écouteurs, vous désactivez les enceintes.*

- ⑤ Afficheur
- ⑥ REMOTE SENSOR...capteur pour la télécommande à infrarouge (uniquement AZ 1205)







⑦ LECTEUR DE CD

-  OPENouvre le compartiment CD
- STOP met fin à la lecture CD et efface la programmation
- PLAY:PAUSE démarrage et interruption de la lecture CD
- SEARCH  saut et recherche en avant et en arrière
- PROGRAMprogrammation des morceaux et revue du programme
- SHUFFLEpour jouer les morceaux dans un ordre aléatoire
- REPEATrépétition d'un morceau, du la totalité du CD ou du programme









⑧ RADIO

- TUNINGréglage des stations radio
- BAND.....sélection de la bande de fréquence

⑨ PLATINE CASSETTE

- PAUSE interrompt l'enregistrement ou la lecture
- STOP-OPEN arrête la bande et ouvre le compartiment cassette
- SEARCH rebobinage de la bande
- SEARCH avance rapide de la bande
- PLAY démarré la lecture
- RECORD démarré l'enregistrement

TELECOMMANDE (uniquement AZ 1205)

- VOLUME  diminue ou augmente le volume
- SHUFFLEjoue les morceaux d'un CD dans un ordre aléatoire
- REPEATrépétition d'un morceau, de la totalité du CD ou du programme
- démarré et interrompt la lecture CD
-  sélectionne le début du morceau en cours, d'un morceau précédent ou suivant d'un CD
- met fin à la lecture CD et efface la programmation
- SEARCH  recherche en avant / en arrière dans un morceau CD

ALIMENTATION

Piles

Pour l'appareil (en option)

Ouvrez le compartiment à piles de l'appareil et insérez 6 piles de type **R20, UM-1** ou **D** (alcalines de préférence).

Pour la télécommande (uniquement AZ 1205)

Ouvrez le compartiment à piles de la télécommande et insérez 2 piles de type **R03, UM-4** ou **AAA** (alcalines de préférence).

Retirez les piles lorsqu'elles sont usées ou si l'appareil doit rester inutilisé pendant une période prolongée.

Les piles contiennent des substances chimiques et doivent donc être traitées comme des déchets spéciaux.

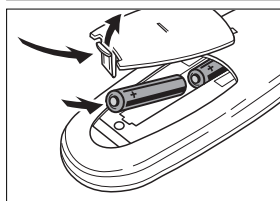
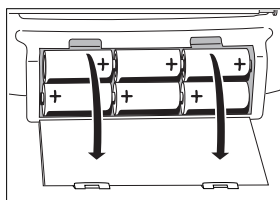

Secteur

- 1 Vérifiez que la tension secteur figurant sur la plaque signalétique correspond bien à votre tension secteur locale. Dans le cas contraire, consultez votre revendeur ou votre service après-vente. **La plaque signalétique se trouve à la base de l'appareil.**
- 2 Si l'appareil est équipé d'un sélecteur de tension VOLTAGE (X), réglez ce sélecteur sur la tension locale.
- 3 Raccordez le cordon d'alimentation à la prise AC MAINS de l'appareil et à la prise de courant. **L'alimentation est ainsi établie. Le cordon d'alimentation se trouve à l'intérieur du compartiment à piles.**

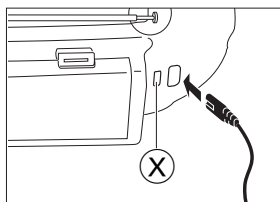

L'alimentation sur piles est désactivée lorsque l'appareil est raccordé au secteur. Pour passer à l'alimentation sur piles, retirez la fiche de la prise AC MAINS de l'appareil.

Pour déconnecter complètement l'appareil du secteur, retirez la fiche de la prise de courant.

L'appareil répond aux normes FCC, Part 15 et 21 CFR 1040.10. Fonctionnement soumis aux deux conditions suivantes :

1. *Cet appareil ne doit pas provoquer d'interférences nuisibles, et*
2. *Cet appareil doit accepter toute interférence reçue, y compris les interférences susceptibles de provoquer un fonctionnement peu satisfaisant.*

Mise en marche et arrêt

Réglez le commutateur coulissant POWER sur la source audio voulue: CD, TUNER, or TAPE.

L'appareil est arrêté lorsque le commutateur coulissant POWER est en position **OFF**/TAPE et que les touches de la platine cassettes sont relâchées.

Remarque: si l'appareil fonctionne sur piles, veillez bien à toujours l'arrêter après usage, pour éviter d'user inutilement les piles.

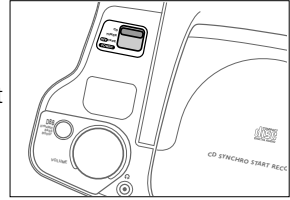

Réglage du volume et du son

Réglez le volume au moyen du régulateur VOLUME.

→ Affichage: niveau du volume de 0 à 32 (uniquement AZ 1205).

Augmentez ou réduisez le niveau des basses en appuyant sur DBB.

Vous pouvez également accentuer le niveau des basses en plaçant l'appareil contre un mur ou une étagère. N'obstruez pas les fentes et laissez suffisamment de place tout autour pour la ventilation.

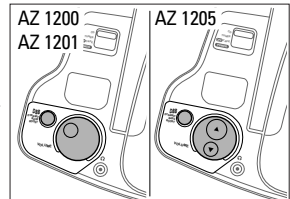

Radio - réglage des stations

- 1 Réglez le commutateur coulissant POWER sur TUNER.
- 2 Sélectionnez la bande de fréquence au moyen du sélecteur BAND.
- 3 Réglez la station radio voulue au moyen du bouton TUNER.

Améliorer la réception radio

Pour les stations **FM**, déployez l'antenne télescopique. Pour améliorer le signal, orientez et inclinez l'antenne. Réduisez sa longueur si le signal est trop puissant (transmetteur très proche).

Pour les stations **AM**, orientez l'antenne intégrée en tournant l'ensemble de la chaîne. L'antenne télescopique n'est pas nécessaire.

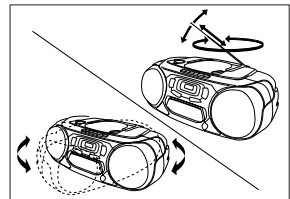
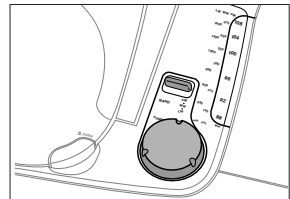

LECTEUR DE CD

Pour lire un CD

- 1 Réglez le commutateur coulissant POWER sur CD.
- 2 Appuyez sur \triangle OPEN pour ouvrir le compartiment CD.
- 3 Introduisez un CD audio (face imprimée vers le haut) et refermez le compartiment CD.
 - Le lecteur de CD se met en marche et balaye la liste du contenu du CD, puis s'arrête. Affichage: nombre total de morceaux.
- 4 Appuyez sur la touche PLAY-PAUSE $\triangleright \parallel$ pour démarrer la lecture du CD.
 - Affichage: numéro du morceau en cours.
- 5 Appuyez sur la touche STOP \square pour mettre fin à la lecture.
 - Affichage: nombre total de morceaux.

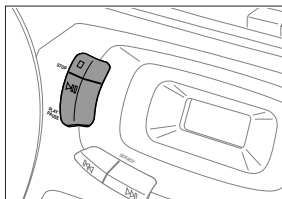
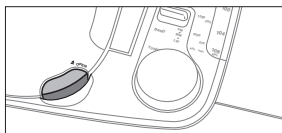

Vous pouvez interrompre la lecture CD en appuyant sur PLAY-PAUSE $\triangleright \parallel$, et la reprendre en appuyant à nouveau sur cette touche.

→ Affichage: le numéro du morceau en cours clignote.

Remarque: la lecture du CD sera également arrêtée:

- si vous ouvrez le compartiment CD,
- lorsque la fin du CD est atteinte, ou
- si vous amenez le commutateur POWER en position TUNER ou TAPE.

Si vous faites une erreur lors de l'utilisation du lecteur de CD ou que le lecteur est incapable de lire le CD, l'affichage indique E ou \square (voir chapitre "RECHERCHE DE PANNES".)



Si vous appuyez sur PLAY-PAUSE $\triangleright \parallel$ alors que le compartiment ne contient pas de CD, l'affichage indique \square .



Informations relatives à l'environnement

Tous les matériaux d'emballage superflus ont été supprimés. Nous avons fait de notre mieux pour que l'emballage soit facilement séparable en trois types de matériaux: carton (boîte), polystyrène expansé (matériel tampon), polyéthylène (sachets, panneau de protection en mousse).

Votre appareil est composé de matériaux pouvant être recyclés s'il est démonté par une firme spécialisée. Veuillez observer les règlements locaux lorsque vous vous débarrassez des matériaux d'emballage, des piles usagées et de votre ancien appareil.

Les différents modes de lecture: SHUFFLE / REPEAT**SHUFFLE – Lecture dans un ordre aléatoire**

- 1 Appuyez sur SHUFFLE avant ou pendant la lecture CD.
 - Tous les morceaux du CD (ou du programme, le cas échéant) sont alors joués dans un ordre aléatoire.
- 2 Appuyez à nouveau sur SHUFFLE pour revenir en lecture CD normale.

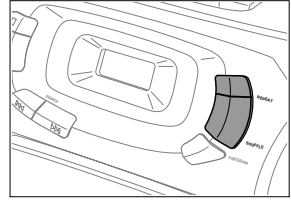
**REPEAT – Répéter la totalité ou un morceau du CD**

- 1 Avant ou pendant la lecture CD, appuyez sur REPEAT à plusieurs reprises, pour afficher les différents modes de répétition.
 - **REPEAT**: lecture répétée du morceau en cours.
 - **REPEAT ALL**: lecture répétée de la totalité du CD ou du programme.
- 2 Pour revenir en lecture CD normale, appuyez sur REPEAT jusqu'à ce que l'indication disparaisse de l'affichage.

Remarque: vous pouvez activer simultanément les différents modes de lecture, p. ex. jouer de manière répétée la totalité du CD ou du programme dans un ordre aléatoire (SHUFFLE REPEAT ALL).

**Recherche en arrière << et en avant >>****Sélection d'un autre morceau**

Appuyez brièvement sur la touche SEARCH << ou >> à une ou plusieurs reprises pour sauter au début du morceau en cours / précédent / suivant.

En cours de lecture:

La lecture continue automatiquement avec le morceau choisi.

Lorsque la lecture CD est arrêtée:

Appuyez sur PLAY·PAUSE ▷|| pour démarrer la lecture CD.

→ Affichage: numéro du morceau sélectionné.

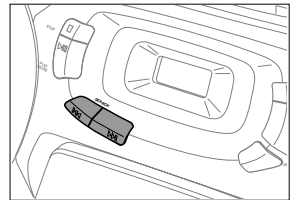
**Recherche d'un passage en cours de lecture CD**

- 1 Maintenez la touche SEARCH << ou >> appuyée pour chercher un passage donné en avant ou en arrière.
 - La lecture CD se poursuit à faible volume.
- 2 Relâchez la touche lorsque vous avez atteint le passage souhaité.

Remarque: en modes SHUFFLE ou REPEAT ou en lecture programmée, la recherche n'est possible qu'au sein du morceau donné.

LECTEUR DE CD

Programmation de numéros de morceaux

Vous pouvez sélectionner une série de morceaux et les enregistrer en mémoire dans l'ordre voulu. Vous pouvez programmer un morceau quelconque plus d'une fois. Vous pouvez enregistrer en mémoire 20 morceaux au maximum.

- 1 Sélectionnez le morceau voulu avec SEARCH <<< ou >>>.
- 2 Dès que le numéro du morceau voulu s'affiche, appuyez sur la touche PROGRAM pour enregistrer le morceau en mémoire.
→ L'affichage indique **PROGRAM** et P s'allume brièvement, après quoi le numéro du morceau mémorisé s'affiche.
- 3 Sélectionnez et mémorisez de la même manière tous les morceaux voulus.

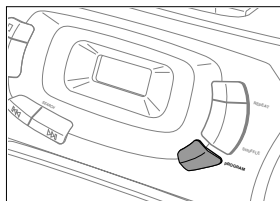

Vous pouvez vérifier votre programmation en appuyant sur la touche PROGRAM pendant plus de 2 secondes.

- L'affichage indique dans l'ordre tous les numéros de morceaux en mémoire.

Si vous tentez d'enregistrer plus de 20 morceaux, l'affichage indique F.



Lecture programmée

Si vous avez sélectionné les morceaux pendant que le lecteur était à l'arrêt, appuyez sur PLAY-PAUSE ▷|||.

Si vous avez sélectionné les morceaux en cours de lecture CD, appuyez d'abord sur STOP □, puis sur PLAY-PAUSE ▷|||.



Effacer la programmation lorsque la lecture CD est arrêtée

En position d'arrêt, appuyez sur STOP □.

- P s'allume brièvement sur l'affichage, **PROGRAM** disparaît et votre programmation est effacée.



Remarque: le programme sera également effacé:

- si vous coupez l'alimentation électrique,
- si vous ouvrez le compartiment CD ou
- si vous amenez le commutateur POWER en position TUNER ou TAPE.

Lecture d'une cassette

- 1 Amenez le commutateur coulissant POWER en position TAPE.
- 2 Appuyez sur STOP-OPEN □△ pour ouvrir le compartiment cassette.
- 3 Introduisez une cassette enregistrée, face ouverte vers le haut, et refermez le compartiment.
- 4 Appuyez sur PLAY <| pour démarrer la lecture.
- 5 Appuyez sur >> ou << pour le rebobinage ou l'avance rapide de la bande.
- 6 Pour arrêter la bande, appuyez sur STOP-OPEN □△.

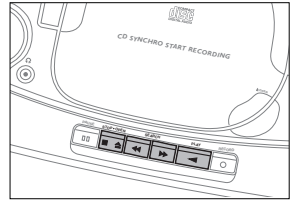

Remarque: ces touches sont relâchées en fin de bande.

Généralités sur l'enregistrement

L'enregistrement est autorisé dans la mesure où il n'empiète pas sur les droits d'auteur ou autres droits de tiers.

Pour l'enregistrement sur cet appareil, nous vous recommandons d'utiliser des cassettes de type NORMAL (type IEC I). La platine n'est pas prévue pour l'enregistrement de cassettes de type CHROME (type IEC II) ou METAL (type IEC IV).

Le niveau d'enregistrement se règle automatiquement. Les régulateurs VOLUME et DBB restent sans effet sur l'enregistrement.

Tout à fait au début et à la fin de la bande, il n'y a pas d'enregistrement pendant 7 secondes, le temps pour la bande amorce de défiler par les têtes d'enregistrement.

Protection des bandes contre un effacement involontaire

La face à protéger de la cassette étant dirigée vers vous, faites sauter la languette de gauche. L'enregistrement sur cette face est ainsi devenu impossible.

Pour pouvoir enregistrer à nouveau sur cette face de la cassette, obstruez l'orifice au moyen d'un morceau de ruban adhésif.

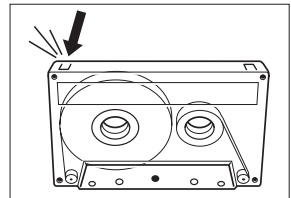

PLATINE CASSETTE

Enregistrement depuis le lecteur de CD - CD synchro start

- 1 Réglez le commutateur coulissant POWER sur CD.
- 2 Introduisez un CD et programmez éventuellement les morceaux voulus.
- 3 Appuyez sur la touche STOP-OPEN □△ pour ouvrir le compartiment cassette.
- 4 Introduisez une cassette vierge non protégée et fermez le compartiment cassette.
- 5 Appuyez sur RECORD ○ pour démarrer l'enregistrement.
→ La lecture du CD ou du programme démarre automatiquement. Il n'est pas nécessaire de mettre le lecteur de CD en marche séparément.
- 6 Pour une brève interruption, appuyez sur PAUSE ▢▢. Appuyez à nouveau sur PAUSE ▢▢ pour reprendre l'enregistrement.
- 7 Pour mettre fin à l'enregistrement, appuyez sur STOP-OPEN □△.

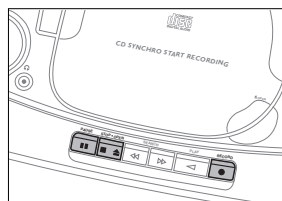

Remarque: l'enregistrement peut être démarré à partir de différentes positions:

- si le lecteur de CD est en mode pause, l'enregistrement commencera à partir de cette position précise (utilisez SEARCH ◀◀ ou ▶▶);
- si le lecteur CD est à l'arrêt, l'enregistrement commencera au début du CD ou du programme.

Enregistrement à partir de la radio

- 1 Réglez le commutateur coulissant POWER sur TUNER.
- 2 Réglez la station radio voulue (voir chapitre "RADIO").
- 3 Appuyez sur la touche STOP-OPEN □△ pour ouvrir le compartiment cassette.
- 4 Introduisez une cassette vierge non protégée et fermez le compartiment cassette.
- 5 Appuyez sur RECORD ○ pour démarrer l'enregistrement.
- 6 Pour une brève interruption, appuyez sur PAUSE ▢▢. Appuyez à nouveau sur PAUSE ▢▢ pour reprendre l'enregistrement.
- 7 Pour mettre fin à l'enregistrement, appuyez sur STOP-OPEN □△.

Entretien général

Évitez d'exposer l'appareil, les piles, les CD ou les cassettes à l'humidité, à la pluie ou à une chaleur excessive (chauffage ou exposition directe au soleil).

Les éléments mécaniques de l'appareil sont dotés de paliers autolubrifiants qui n'ont pas besoin d'être huilés ou lubrifiés!

Vous pouvez nettoyer l'appareil avec un chiffon doux légèrement humide, ne peluchant pas. N'utilisez pas de produits de nettoyage, qui pourraient avoir un effet corrosif.

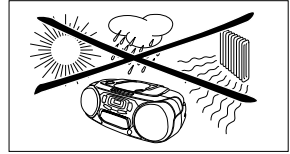

Entretien des platines cassettes

Pour assurer une bonne qualité d'enregistrement et de lecture, nettoyez les éléments (A), (B) et (C) toutes les 50 heures de service environ. Utilisez un coton-tige légèrement humecté d'alcool ou d'un liquide de nettoyage pour têtes magnétiques.

Appuyez sur PLAY < et nettoyez les galets presseurs en caoutchouc (A).

Appuyez sur PAUSE ||| et nettoyez les cabestans (B) et les têtes (C).

Remarque: les têtes (C) peuvent également être nettoyées en faisant passer une fois une cassette de nettoyage.

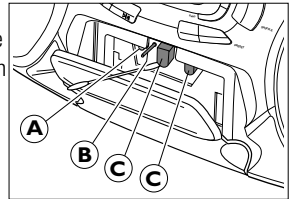

Lecteur de CD et manipulation des CD

Ne touchez jamais la lentille (X) du lecteur de CD. Gardez toujours le compartiment CD fermé pour éviter le dépôt de poussière sur la lentille.

La lentille peut s'embuer si elle passe soudainement d'un milieu froid en milieu chaud. Il n'est alors pas possible de lire un CD.

Laissez le lecteur de CD dans un environnement chaud jusqu'à ce que l'humidité se soit évaporée.

Pour retirer sans peine le CD de son boîtier, appuyez sur l'axe central lorsque vous soulevez le CD. Saisissez toujours le CD par la tranche, et remettez-le dans son boîtier après usage.

Pour nettoyer un CD, essuyez-le d'un mouvement droit du centre vers l'extérieur au moyen d'un chiffon doux ne peluchant pas.

Un produit de nettoyage risquerait d'endommager le disque compact!

N'apportez jamais d'inscription sur un CD et n'y collez pas d'étiquette.

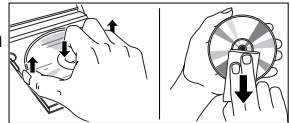
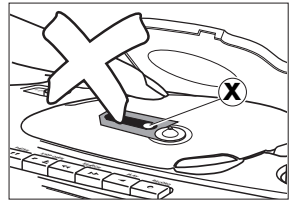

ATTENTION

L'utilisation des commandes ou réglages ou le non-respect des procédures ci-incluses peuvent se traduire par une exposition dangereuse à l'irradiation.

RECHERCHE DE PANNES

ATTENTION

N'essayez en aucun cas de réparer votre appareil vous-même, sous peine d'invalider la garantie.

Dans le cas d'une anomalie de fonctionnement, commencez par vérifier les points ci-dessous avant de donner votre appareil à réparer.

Si vous ne parvenez pas à résoudre le problème en suivant ces instructions, veuillez consulter votre fournisseur ou le centre SAV compétent.

Problème	Cause possible	Solution
Pas de son, pas de courant	Volume mal réglé.	Réglez le volume.
	Écouteurs raccordés.	Déconnectez les écouteurs.
	Cordon d'alimentation mal raccordé.	Raccordez correctement le câble.
	Piles usées.	Changez les piles.
	Piles mal installées.	Installez correctement les piles.
L'appareil ne réagit pas à l'appui des touches	Vous avez tenté de passer de l'alimentation secteur au fonctionnement sur piles sans retirer la fiche.	Retirez la fiche du cordon d'alimentation de la prise AC MAINS de l'appareil.
	Décharge électrostatique.	Débranchez l'appareil de la prise, et rebranchez-le au bout de quelques secondes.
Mauvaise réception radio	Le signal radio est faible.	Orientez l'antenne pour une réception optimale.
	Interférence d'un équipement électrique proche tel que télévision, ordinateur, moteur, etc.	Eloignez la radio d'autres appareils électriques.
Affichage η ou ξ	Le CD est rayé ou sale.	Remplacez ou nettoyez le CD.
	Pas de CD en place.	Introduisez un CD.
	Le CD est à l'envers.	Placez le CD face imprimée vers le haut.
	La lentille laser est embuée.	Attendez que la buée disparaisse.
Le lecteur CD saute certains morceaux	Le CD est endommagé ou sale.	Remplacez ou nettoyez le CD.
	SHUFFLE ou PROGRAM est activé.	Désactivez le mode SHUFFLE ou PROGRAM .
Mauvaise qualité de son de la cassette	Poussière ou saleté sur les têtes, les cabestans ou les galets.	Nettoyez les têtes, les cabestans et les galets.
	Utilisation de cassettes inappropriées (type METAL ou CHROME) pour l'enregistrement.	N'utilisez que des cassettes de type NORMAL pour l'enregistrement.
L'appareil n'enregistre pas	Languette(s) de protection de la cassette cassée(s).	Appliquez un morceau de ruban adhésif sur l'orifice.
La télécommande ne fonctionne pas correctement (uniquement AZ 1205)	Piles mal installées.	Installez correctement les piles.
	Piles usées.	Changez les piles.
	Trop grande distance de l'appareil.	Réduisez la distance.

GARANTIE LIMITÉE

SYSTÈME SONORE PORTABLE

Échange gratuite pendant un an

Il faut porter ce produit à un centre de service pour l'échanger.

QUI EST COUVERT ?

Il faudra présenter une preuve d'achat pour pouvoir bénéficier des services de la garantie. Le reçu, la facture ou un autre document portant la date d'achat qui prouve que vous avez bien acheté le produit est considéré comme preuve d'achat. L'attacher à ce manuel d'emploi et les garder tous les deux à portée de main.

QU'EST-CE QUI EST COUVERT ?

La couverture de la garantie entre en vigueur le jour où vous achetez le produit. Pendant un an à compter de cette date, tout produit défectueux ou qui ne fonctionne pas sera remplacé par un produit neuf, renouvelé ou un produit comparable sans frais aucun au consommateur. Un produit de remplacement n'est couvert que pendant la période non-écoulée de garantie d'origine. Lorsque la garantie du produit d'origine vient à terme, la garantie du produit de remplacement est terminée aussi.

QU'EST-CE QUI EST EXCLU DE LA GARANTIE ?

La garantie ne couvre pas:

- les frais de main d'œuvre pour installer ou préparer, pour régler les commandes et pour installer ou réparer les systèmes d'antenne à l'extérieur du produit.
- la réparation du produit et/ou d'une pièce pour cause du mauvais emploi, d'accident, de réparations non-agrèées ou d'une autre raison qui ne peut pas être contrôlée par Philips Consumer Electronics Company.
- des problèmes de réception dus à des conditions de signal, au câble ou aux systèmes d'antenne à l'extérieur de l'unité.
- un produit qui nécessite des modifications ou adaptations pour lui permettre de fonctionner dans un pays autre que le pays pour lequel il a été conçu, fabriqué, agréé et/ou autorisé, ou la réparation des produits endommagés par de telles modifications.
- des dommages indirects ou conséquents qui résultent du produit. (Certains états ou provinces ne permettent pas l'exclusion de dommages indirects ou conséquents. Il est donc possible que l'exclusion ci-dessus ne s'applique pas au cas présent. Cela comprend, mais de façon non-limitative, des enregistrements, qu'ils soient protégés ou non par les lois sur les droits d'auteur).
- un appareil acheté, utilisé ou réparé en dehors des États-Unis, de Porto Rico, des Îles Vierges ou du Canada ou utilisé à des fins commerciales ou institutionnelles (y compris mais non limités aux appareils utilisés pour la location).

OÙ L'ÉCHANGE EST-ELLE PROPOSÉE ?

Le produit pourra s'échanger dans tous les pays où le produit est distribué officiellement par Philips Consumer Electronics Company. Dans des pays où Philips Consumer Electronics Company ne distribue pas le produit, l'organisme local de service Philips tentera de fournir un produit de remplacement (mais il pourra y avoir des retards si le bon produit n'est pas facilement disponible).

AVANT DE DEMANDER UNE ÉCHANGE...

Veuillez consulter le manuel d'instructions avant de demander un produit d'échange. Un petit réglage d'une des commandes expliqué dans le manuel d'instructions pourrait éviter de faire un trajet.

POUR BÉNÉFICIER DE L'ÉCHANGE GARANTIE AUX É.-U., AU PUERTO RICO OU DANS LES ÎLES VIERGES AMÉRICAINES...

Contactez votre vendeur pour arranger l'échange. Ou bien, renvoyer le produit, frêt et assurances payés, avec preuve d'achat incluse, à l'adresse ci-dessous :

Small Product Service Center

Philips Service Company

907 Snapps Ferry Road, Plant 2, Building 6

Greeneville, TN 37743 É.-U.

(Aux É.-U., au Puerto Rico et aux Îles Vierges, toute garantie implicite, y compris des garanties de vendabilité et d'aptitude à un but spécifique, est limitée à la durée de cette garantie explicite. Mais, étant donné que certains états et provinces ne permettent pas de limiter la durée d'une garantie implicite, cette limitation pourrait ne pas s'appliquer au cas présent.)

POUR BÉNÉFICIER D'UNE ÉCHANGE GARANTIE AU CANADA...

Veuillez contacter Philips à :

1-800-661-6162 (Francophone)

1-800-363-7278 (Anglophone)

(Au Canada, cette garantie est consentie à la place de toute autre garantie. Aucune autre garantie n'est donnée, qu'elle soit explicite ou implicite, y compris une garantie implicite de vendabilité ou d'aptitude à un but spécifique. Philips n'est pas, en aucun cas, responsable des dommages, qu'ils soit directs ou indirects, spéciaux, secondaires ou conséquents, quels que soient leurs origines, même en présence d'une notification de la possibilité de tels dommages.)

POUR UNE ÉCHANGE HORS GARANTIE...

Aux É.-U., au Puerto Rico ou aux Îles Vierges américaines, contacter Philips Service Company au (800) 851-8885 pour savoir le prix d'une échange non couverte par la garantie. Puis emballer le produit avec soins et le renvoyer au Small Product Service Center (adresse ci-dessus). Au Canada, téléphonez au numéro qui se trouve sous la rubrique « Pour bénéficier d'une échange garantie au Canada » pour obtenir le prix d'un échange hors garanti.

RAPPEL IMPORTANT...

Veuillez inscrire ci-dessous les numéros de modèle et de série qui se trouvent sur le produit même. De plus, veuillez remplir et renvoyer sans délai la carte d'enregistrement de garantie. Il nous sera ainsi plus facile de vous contacter en cas de besoin.

N° DE MODÈLE _____

N° DE SÉRIE _____

Cette garantie vous donne des droits légaux spécifiques et vous pourriez avoir d'autres droits qui varient d'état en état et de province en province.

Envíe hoy su Tarjeta de Registro de la Garantía para recibir todas las ventajas correspondientes.

- Una vez que se registre la compra de su aparato Philips Magnavox, Ud. tiene derecho a todas las ventajas correspondientes al dueño de un producto Philips Magnavox.
- Sírvase llenar y devolver en seguida la Tarjeta de Registro de la Garantía empacada con su aparato. Saque provecho de estas ventajas importantes.

• Verificación de la garantía

Registre su producto dentro de 10 días para confirmar su derecho a máxima protección bajo los términos y condiciones de la garantía de Philips Magnavox.

• Confirmación del dueño

Su Tarjeta de Registro de la Garantía comprueba que Ud. es el dueño del aparato en caso de robo o pérdida del producto.

• Registro del modelo

La devolución inmediata de su Tarjeta de Registro de la Garantía le garantiza que recibirá toda la información y todas las promociones especiales que le corresponden por ser el dueño de su modelo.

Conozca estos
símbolos de *seguridad*



 El símbolo del “rayo” indica que algún material no aislado dentro de su unidad podría resultar en una sacudida eléctrica. Para la seguridad de todos, favor de no remover la cubierta del producto.

 El “signo de exclamación” le llama la atención a características sobre las que Ud. debe leer la información adjunta detenidamente para evitar problemas de funcionamiento y mantenimiento.

Para uso del cliente:

Escriba abajo el número de serie que se encuentra en el panel posterior. Guarde esta información para el futuro.

No. de modelo _____

No. de serie _____

ADVERTENCIA: PARA EVITAR EL RIESGO DE SACUDIDA ELECTRICA O INCENDIO, NO EXPONGA ESTE EQUIPO A LLUVIA NI A HUMEDAD.

PRECAUCION: Para evitar sacudida eléctrica, introduzca la patilla ancha del enchufe al fondo de la ranura ancha.

INSTRUCCIONES SOBRE SEGURIDAD - Léalas antes de hacer funcionar el equipo

Este producto fue diseñado para cumplir con normas rigurosas de calidad y seguridad. No obstante, existen algunas medidas de precaución para la instalación y funcionamiento con las que Ud. debe familiarizarse en particular.

1. Lea las instrucciones - Todas las instrucciones de seguridad y funcionamiento deben leerse antes de hacer funcionar el aparato.

2. Guarde las instrucciones - Deben guardarse las instrucciones de seguridad y funcionamiento para consultas futuras.

3. Preste atención a las advertencias - Ud. debe observar todas las advertencias en el aparato y en las instrucciones de funcionamiento.

4. Siga las instrucciones - Ud. debe seguir todas las instrucciones de funcionamiento y uso.

5. Agua y humedad - El aparato no debe usarse cerca de agua, por ejemplo, cerca de un baño, lavabo, fregadero, tina para lavar ropa, en un sótano húmedo o cerca de una piscina, etc.

6. Carritos o bastidores - El aparato sólo debe usarse con un carrito o bastidor recomendado por el fabricante.

6A.  La combinación carrito-aparato debe trasladarse con cuidado. Cualquier parada repentina, fuerza excesiva y superficie desnivelada pueden producir el volteo de la combinación carrito-aparato.

7. Montaje en una pared o techo interior - El aparato sólo debe montarse en una pared o techo interior según las recomendaciones del fabricante.

8. Ventilación - El aparato debe situarse de tal modo que su ubicación o posición no obstaculice una buena ventilación. Por ejemplo, el aparato no debe situarse en una cama, sofá, alfombra o superficie similar que puede bloquear las aberturas de ventilación; tampoco debe colocarse en muebles embutidos, tal como sería el caso de una estantería para libros o un armario, porque así se podría impedir el flujo de aire por las aberturas de ventilación.

9. Calor - El aparato debe situarse lejos de fuentes de calor, tales como radiadores, rejillas para calefacción, hornos u otros aparatos (inclusive amplificadores) que puedan producir calor.

10. Fuentes de potencia - El aparato debe conectarse a una fuente de energía únicamente del tipo descrito en las instrucciones de funcionamiento o según lo indicado en el aparato.

11. Puesta a tierra o polarización

Tome las precauciones utilizando los medios de puesta a tierra o de polarización de un aparato que no estén estropeados.



AVISO: Para prevenir un choque eléctrico, haga coincidir la clavija plana ancha con la ranura plana y inserte a fondo. No utilice esta clavija polarizada con un cable de prolongación o otra toma de red a menos que las clavijas estén completamente cubiertas.

12. Protección del cable de potencia - Los cables de alimentación de energía deben encaminarse de tal modo que nadie pise encima de ellos; también es importante que no estén apretados por artículos colocados contra o encima de ellos. Hay que prestar atención especial a los cables y enchufes, receptáculos convenientes y al lugar donde éstos salen del aparato.

13. Limpieza - El aparato sólo debe limpiarse de acuerdo con las recomendaciones del fabricante.

14. Líneas de energía - Una antena exterior debe situarse lejos de las líneas de energía.

15. Períodos sin uso - Se debe desenchufar el aparato cuando no se lo usa por un período considerable de tiempo.

16. Entrada de objetos extraños o de líquidos - Hay que tener cuidado para que ningún objeto caiga dentro y también para que no se derrame ningún líquido dentro de las aberturas de la caja del aparato.

17. Daño que requiere servicio - El aparato sólo debe ser reparado por un técnico calificado cuando:

- A.** Se ha dañado el cable de suministro de energía o el enchufe; o
- B.** Algún objeto ha caído dentro del aparato o se ha derramado algún líquido dentro de mismo; o
- C.** El aparato ha sido expuesto a lluvia; o
- D.** El aparato no parece funcionar normalmente o exhibe un cambio marcado en su funcionamiento; o
- E.** El aparato se ha caído o ha habido daño a su caja.

18. Servicio - El usuario no debe tratar de reparar el aparato más allá de lo descrito en las instrucciones de funcionamiento. Toda otra reparación o mantenimiento debe dejarse a cargo del personal técnico calificado para tal finalidad.

91/8

EL 4562-3

CONTROLES

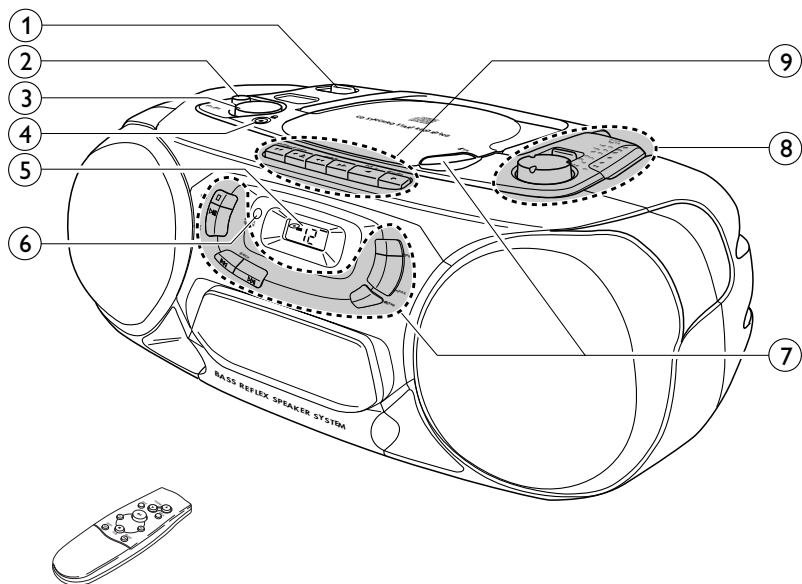

Español

sólo en el AZ 1205





FUNCIONES BÁSICAS

- ① POWER: CD, TUNER, TAPE...selecciona la fuente de sonido
- ② DBB.....realiza las frecuencias graves
- ③ VOLUMEajusta el nivel de volumen
- ④ .....toma de auriculares 3,5 mm

Nota: al conectar los auriculares se desconectan los altavoces.

- ⑤ Pantalla de visualización
- ⑥ REMOTE SENSOR...sensor correspondiente al control remoto por infrarrojos (sólo en el AZ 1205)







7 REPRODUCTOR CD

-  OPENabre el compartimento del CD
- STOP .....detiene la marcha del reproductor CD y borra el programa actual
- PLAY-PAUSE .....pone en marcha e interrumpe la reproducción CD
- SEARCH .....realiza un salto y busca adelante y atrás
- PROGRAMprograma números de pistas y revisa el programa
- SHUFFLErealiza la reproducción de las pistas del CD en orden aleatorio
- REPEATrepite una pista, el CD entero o el programa



8 RADIO

- TUNINGsintoniza las diferentes estaciones de radio
- BAND.....selecciona una banda de señal

9 GRABADORA

- PAUSE .....interrumpe la grabación o la reproducción
- STOP-OPEN .....detiene la cinta y abre el compartimento del casete
- SEARCH .....rebobina la cinta hacia atrás
- SEARCH .....rebobina la cinta hacia adelante
- PLAY .....inicia la reproducción
- RECORD .....inicia la grabación

CONTROL REMOTO (sólo en el AZ 1205)

- VOLUME  .....disminuye o aumenta el nivel de volumen
- SHUFFLErealiza la reproducción de las pistas del CD en orden aleatorio
- REPEATrepite una pista, el CD entero o el programa
- .....inicia e interrumpe la reproducción del CD
-  .....selecciona el inicio de la pista actual, la anterior o alguna de las posteriores del CD
- .....para la reproducción del CD y borra el programa
- SEARCH  .....busca hacia atrás y hacia adelante en la pista del CD

FUENTE DE ALIMENTACIÓN

Pilas

Para el equipo (opcional)

Abrir el compartimento de las pilas del equipo, e introducir 6 pilas tipo **R20, UM-1** ó **D** (preferiblemente alcalinas).

Para el control remoto (sólo en el AZ 1205)

Abrir el compartimento de las pilas del control remoto, e introducir 2 pilas tipo **RO3, UM-4** ó **AAA** (preferiblemente alcalinas).

Retirar las pilas si se encuentran ya agotadas o si el equipo no va a ser utilizado durante un período de tiempo prolongado.

Las pilas contienen sustancias químicas, por lo que su eliminación debe realizarse de forma adecuada.

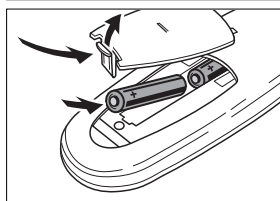
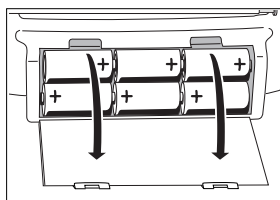

Red eléctrica

1 Comprobar que la tensión de red indicada en la placa de especificaciones corresponde a la tensión de red local. Si no es así, consultar con su distribuidor u organización de servicio habitual. **La placa de especificaciones está situada en la parte inferior del equipo.**

2 Si el equipo se encuentra equipado con un selector de tensión VOLTAGE selector (⊗), colocar este selector al valor de la tensión de red local.

3 Conectar el cable de alimentación a la entrada de AC MAINS y a la toma de red de la pared. Con ello la alimentación de red queda conectada. **El cable de alimentación se encuentra situado en el interior del compartimento de las pilas.**

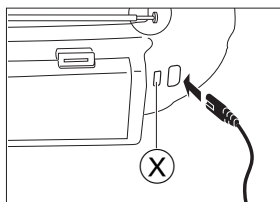

El suministro mediante pilas quedará desconectado cuando el equipo se conecte a la red eléctrica. Para volver a utilizar la alimentación con pilas, desconectar el cable de alimentación de la entrada de AC MAINS de la unidad.

Para desconectar por completo el equipo de la red, retirar el conector de la toma de red de la pared.

El aparato cumple las normas FCC, Parte 15 y 21 CFR 1040.10. Funcionamiento dependiente de dos condiciones siguientes:

- 1. Este aparato no puede provocar interferencia dañina, y*
- 2. Este aparato debe aceptar cualquier interferencia recibida, incluyendo las interferencias que pueden provocar un funcionamiento insuficiente.*

Puesta en marcha y parada

Colocar el interruptor POWER en la posición correspondiente a la fuente de sonido deseada: CD, TUNER o TAPE.

El equipo se apaga cuando el mando deslizante POWER está en la posición OFF/TAPE y las teclas de la platina magnetofónica están en posición neutra.

Nota: Si está Ud. haciendo funcionar el equipo con pilas, asegúrese siempre de dejar desconectado el equipo tras su utilización. Con ello evitará un consumo innecesario de energía.

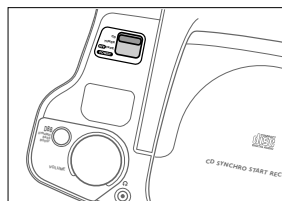

Ajuste del volumen y sonido

Ajustar el volumen utilizando el control VOLUME.

- Visualización en pantalla: Nivel de volumen de 0 a 32 (sólo en el AZ 1205).

Puede aumentarse o disminuirse el nivel de frecuencias graves pulsando DBB.

El nivel de los graves se puede también reforzar colocando el equipo frente a una pared o en un estante. No cubrir ninguna abertura y dejar suficiente espacio alrededor de la unidad para su ventilación.

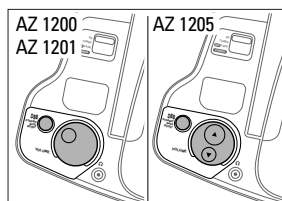

Radio - sintonización de las emisoras

- 1 Colocar el interruptor POWER en la posición TUNER.
- 2 Seleccionar la banda de señal utilizando el selector BAND.
- 3 Sintonizar la emisora deseada utilizando el mando TUNING.

Mejora de la recepción de RADIO

Para las emisoras de **FM**, extienda la antena telescópica. Para mejorar la señal, incline y gire la antena. Reduzca la longitud si la señal es demasiado intensa (muy cerca del transmisor).

Para las emisoras de **AM**, oriente la antena interior girando el equipo completo. La antena telescópica no es necesaria.

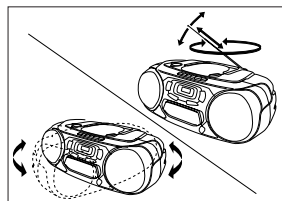
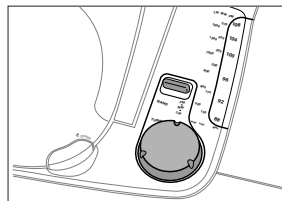

REPRODUCTOR CD

Reproducción del CD

- 1 Colocar el interruptor POWER en la posición CD.
- 2 Pulsar \triangle OPEN para abrir el compartimento del CD.
- 3 Introducir un CD de audio (la cara impresa hacia arriba) y cierre el compartimento del CD.
 - El reproductor de CD se pone en marcha y lleva a cabo una exploración de la lista de contenidos del CD. En ese momento el reproductor de CD se detiene. Indicación en pantalla: el número total de pistas.
- 4 Pulsar el botón PLAY·PAUSE $\triangleright \parallel$ para que comience la reproducción del CD.
 - Indicación en pantalla: el número de pista actual.
- 5 Pulsar el botón de STOP \square para detener la reproducción del CD.
 - Indicación en pantalla: el número total de pistas.

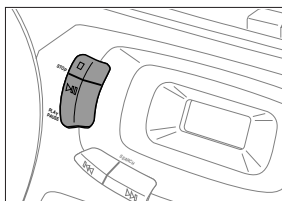
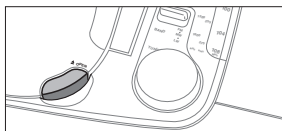

Se puede interrumpir la reproducción del CD pulsando PLAY·PAUSE $\triangleright \parallel$. Puede continuarse la reproducción pulsando de nuevo el botón.

- Indicación en pantalla: parpadea el número correspondiente a la pista en curso.



Nota: La reproducción del CD se detendrá también si:

- se abra el compartimento del CD,
- se llega al final del CD, o
- se coloca el interruptor POWER en las posiciones TUNER o TAPE.

Si se lleva a cabo alguna operación errónea durante el funcionamiento del reproductor de CD, o si éste no puede llevar a cabo la lectura del CD, la pantalla muestra la indicación \mathcal{E} o no . (Ver el capítulo referente a "LOCALIZACIÓN DE AVERÍAS").



Si se pulsa PLAY·PAUSE $\triangleright \parallel$ si sin haberse introducido ningún CD, la pantalla muestra la indicación no .



Información medioambiental

Se ha suprimido todo el material de embalaje innecesario. Hemos hecho todo lo posible por que el embalaje pueda separarse en tres materiales independientes: cartón (caja), poliestireno expandible (amortiguación) y polietileno (bolsas, plancha de espuma protectora).

Los materiales que componen el equipo son reciclables y reutilizables si son desmontados por una empresa especializada. Por favor, siga las normas y regulaciones locales a la hora de tirar los materiales de embalaje, pilas agotadas o su antiguo equipo a la basura.

Diferentes modos de reproducción: SHUFFLE / REPEAT

SHUFFLE – Reproducción en orden aleatorio

- 1 Pulsar SHUFFLE antes o durante la reproducción del CD.
 - Todas las pistas del CD (o del programa si es el caso) se reproducirán en orden aleatorio.
- 2 Pulsar SHUFFLE de nuevo para volver al modo de reproducción normal de CD.

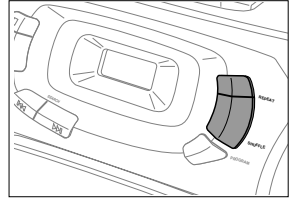

REPEAT – Repetición del CD completo o de una de las pistas del CD

- 1 Antes o durante la reproducción del CD, pulsar REPEAT varias veces para conseguir que la pantalla muestre los diferentes modos de repetición.
 - **REPEAT**: se reproduce la pista actual repetidamente.
 - **REPEAT ALL**: se reproduce el programa o CD completo repetidamente.
- 2 Pulsar REPEAT hasta que la indicación de pantalla desaparece para volver al modo de reproducción de CD normal.

Nota: Se pueden activar los diferentes modos de reproducción al mismo tiempo, por ejemplo, se puede reproducir de forma repetida todo el CD o el programa en orden aleatorio (SHUFFLE REPEAT ALL).



Búsqueda atrás ◀◀ y adelante ▶▶

Selección de otra pista

Pulsar brevemente el botón SEARCH ◀◀ ó ▶▶ una/varias veces para saltar al principio de la pista actual/anterior o a alguna de las siguientes.

Durante la reproducción:

La reproducción del CD continúa automáticamente con la pista seleccionada.

Cuando se detiene la reproducción del CD:

Pulsar PLAY-PAUSE ▶|| para poner en marcha la reproducción del CD.

→ Indicación en pantalla: aparece el número de pista seleccionada.

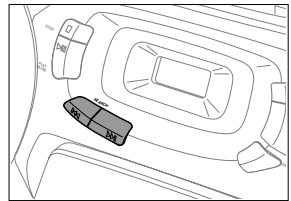

Búsqueda de una sección durante la reproducción de CD

- 1 Mantener pulsado el botón SEARCH ◀◀ ó ▶▶ hasta encontrar una sección particular en dirección de avance o de retroceso.
 - La reproducción del CD continúa a volumen bajo.
- 2 Soltar el botón cuando se haya alcanzado la sección deseada.

Nota: En los modos SHUFFLE y REPEAT o cuando se reproduzca un programa, la búsqueda sólo es posible dentro de la pista en particular.

REPRODUCTOR CD

Programación de los números de pistas

Se pueden seleccionar números de pistas y almacenarlos en la memoria según la secuencia deseada. Se puede almacenar cualquier pista más de una vez. Se pueden almacenar en la memoria un máximo de 20 pistas.

- 1 Seleccionar la pista deseada con SEARCH ◀◀ ó ▶▶.
- 2 Tan pronto como se visualice el número correspondiente a la pista deseada, pulsar el botón PROGRAM para almacenar así la pista en la memoria.
 - En la pantalla aparece la indicación **PROGRAM**, iluminándose una **P** brevemente. En ese momento se muestra el número de la pista almacenada.

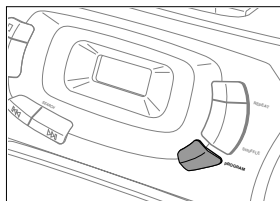

- 3 Seleccionar y almacenar de la misma manera todas las pistas deseadas.

Se pueden comprobar los datos grabados pulsando el botón PROGRAM durante más de 2 segundos.

- La pantalla muestra todos los números de pistas almacenadas presentados por orden secuencial.

Si se intenta almacenar más de 20 pistas, la pantalla muestra la indicación **F**.



Reproducción del programa

Si se han seleccionado las pistas en la posición de parada, pulsar PLAY-PAUSE ▷◁.



Si se han seleccionado las pistas durante la reproducción del CD, pulsar en primer lugar STOP □, pulsando a continuación PLAY-PAUSE ▷◁.

Borrando el programa cuando se para la reproducción del CD

Desde la posición de parada, pulsar STOP □.

- La indicación **PROGRAM** se ilumina brevemente, **PROGRAM** desaparece y el programa queda borrado.



Nota: El programa quedará borrado también si

- se interrumpe la fuente de alimentación,
- se abre el compartimento del CD, o
- se coloca el interruptor POWER en las posiciones TUNER o TAPE.

Reproducción de un casete

- 1 Colocar el interruptor POWER en la posición TAPE.
- 2 Pulsar STOP-OPEN □△ para abrir el compartimento de casete.
- 3 Introducir un casete ya grabado, con el lado abierto hacia arriba, y cerrar el compartimento de casete.
- 4 Pulsar PLAY ◀ para iniciar la reproducción.
- 5 Pulsar ▷▷ ó ◀◀ para rebobinar o avanzar rápido la cinta.
- 6 Para parar la cinta, pulsar STOP-OPEN □△.

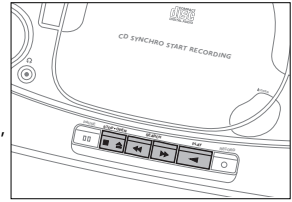

Nota: Cuando la cinta llega al final, las teclas quedan liberadas automáticamente.

Información general acerca de la grabación

La grabación es permisible siempre que no se infrinjan derechos de autor, u otros derechos de terceros.

Para la grabación en este equipo se recomienda utilizar un casete de tipo NORMAL (IEC tipo I). Esta platina no es apta para grabación en casetes de tipo CHROME (IEC tipo II), o METAL (IEC tipo IV).

El nivel de grabación queda ajustado de forma automática. Los controles de VOLUME y DBB no afectan a la grabación.

Al principio y al final de cada cinta, no tiene lugar grabación alguna durante los 7 segundos de duración en los que la cabecera de cinta pasa por los cabezales de grabación.

Protección de las cintas frente a un borrado accidental

Mantener la cara del casete a proteger frente al usuario y romper la lengüeta del lado izquierdo. De esta manera, la grabación en esta cara ya no será posible.

Si se desea volver a grabar sobre esta cara protegida del casete, cubrir la abertura con un trozo de cinta adhesiva.

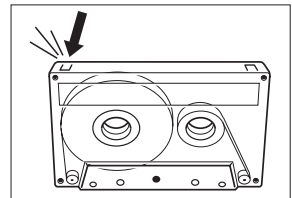

GRABADORA

Grabación del reproductor de CD - CD synchro start

- 1 Colocar el interruptor POWER en la posición CD.
- 2 Introducir un CD y, si se desea, realizar la programación de los números de pistas deseadas.
- 3 Pulsar STOP-OPEN □△ para abrir el compartimento de casete.
- 4 Introducir un casete virgen desprotegido para grabación y cerrar el compartimento de casete.
- 5 Pulsar RECORD ○ para iniciar la grabación.
 - La reproducción del CD o del programa se inicia automáticamente. No es necesario poner en marcha el reproductor de CD por separado.
- 6 Para interrupciones breves, pulsar PAUSE ⏸. Pulsar la tecla PAUSE ⏸ de nuevo para reanudar la grabación.
- 7 Para detener la grabación, pulsar STOP-OPEN □△.

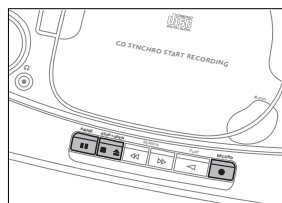

Nota: la grabación puede reiniciarse desde diferentes posiciones:

- si el reproductor de CD se encuentra en modo de pausa, la grabación se iniciará desde esa misma posición (utilizar SEARCH ◀◀ ó ▶▶);
- si el reproductor de CD se encuentra en modo de parada, la grabación se iniciará desde el principio del CD o del programa.

Grabación de la radio

- 1 Colocar el interruptor POWER en la posición TUNER.
- 2 Sintonizar la emisora de radio deseada (ver el capítulo "RADIO").
- 3 Pulsar STOP-OPEN □△ para abrir el compartimento de casete.
- 4 Introducir un casete virgen desprotegido para grabación y cerrar el compartimento de casete.
- 5 Pulsar RECORD ○ para iniciar la grabación.
- 6 Para interrupciones breves, pulsar PAUSE ⏸. Pulsar la tecla PAUSE ⏸ de nuevo para reanudar la grabación.
- 7 Para detener la grabación, pulsar □△.

INFORMACIÓN GENERAL

Mantenimiento general

No exponer el equipo, pilas, CDs o cintas a la humedad, lluvia, polvo o excesivo calor (ya sea causado por el calentamiento del propio equipo, como por la exposición directa a los rayos solares). Los componentes mecánicos del equipo contienen mecanismos auto-engrasantes y ¡no deben ser por tanto lubricados!

Se puede limpiar el equipo con un paño suave ligeramente húmedo y que no forme hilos. No utilizar agentes limpiadores ya que pueden tener efectos corrosivos.

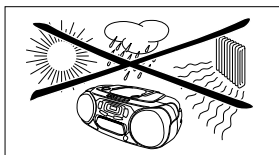

Mantenimiento de tape deck

Para asegurar una calidad adecuada tanto de grabación como de reproducción, limpiar las piezas (A), (B) y (C) después de aproximadamente cada 50 horas de funcionamiento. Utilizar un trozo de algodón ligeramente humedecido con alcohol o con fluido limpiador de cabezales.

Pulsar PLAY \blacktriangleleft y limpiar los rodillos de presión de goma (A).

Pulsar PAUSE \square y limpiar los ejes de arrastre (B) y los cabezales (C).

Nota: La limpieza de los cabezales (C) también puede realizarse reproduciendo una vez una cinta limpiadora.

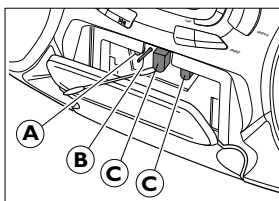

Reproductor CD y manejo de los CD

La lente (X) del reproductor de CD no debe tocarse en ningún caso. Mantenga siempre cerrado el compartimento del CD para evitar el polvo en la lente.

La lente puede quedar turbia cuando el equipo se traslade de forma rápida de un ambiente frío a un ambiente templado. La reproducción de un CD no es entonces posible. Dejar el reproductor CD en un ambiente templado hasta que la humedad se evapore.

La extracción del CD de su caja es fácil, basta con pulsar el eje central de la caja mientras se levanta el CD. Coger siempre el CD por los bordes y colocarlo siempre en su caja tras su utilización.

Para limpiar el CD, frotarlo siguiendo líneas rectas desde el centro al exterior utilizando un paño suave, libre de hilos. ¡Cualquier agente limpiador puede dañar el disco!

No escriba nunca sobre un CD ni pegue al mismo ningún tipo de etiqueta.

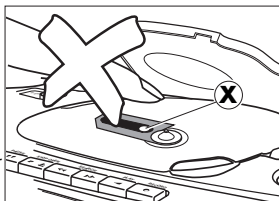

ATENCIÓN

El uso de mandos o ajustes o la ejecución de métodos que no sean los aquí descritos puede ocasionar peligro de exposición a radiación.

LOCALIZACIÓN DE AVERÍAS

ADVERTENCIA

Bajo ninguna circunstancia deberá intentar el usuario reparar por sí mismo el equipo, ya que esto invalidará la garantía.

Si se produce un fallo, comprobar en primer lugar los puntos listados a continuación antes de llevar el equipo a reparar.

Si no es usted capaz de resolver un problema mediante el seguimiento de estas ayudas, consulte a su distribuidor o centro de servicio.

Problema	Causa posible	Solución
No hay sonido, no se activa	No se ha ajustado VOLUME.	Ajustar el volumen.
	Se encuentra conectado el auricular.	Desconectar auriculares.
	El cable de alimentación no se encuentra conectado fijamente.	Conectar el cable de alimentación adecuadamente.
	Las pilas están agotadas.	Sustituir por pilas nuevas.
	Las pilas se han introducido incorrectamente.	Introducir las pilas correctamente.
	Se ha intentado cambiar el suministro de pilas sin haber retirado el cable de alimentación de red.	Retirar el cable de alimentación de la toma AC MAINS del equipo.
No hay reacción al funcionamiento de las teclas	Descarga electrostática.	Desconectar el equipo de la fuente de alimentación, volver a conectar transcurridos unos segundos.
Recepción deficiente de la radio	Señal débil de radio.	Dirigir la antena hasta conseguir la recepción óptima.
	Interferencia causada por la proximidad de equipos eléctricos como aparatos de TV, ordenadores, motores, etc.	Mantener la radio alejada de cualquier equipamiento eléctrico.
Indicación π o \mathcal{E}	El CD se encuentra rayado o sucio.	Sustituir o limpiar el CD.
	No se ha introducido CD.	Introducir un CD.
	El CD se ha introducido al revés.	Introducir el CD con la cara impresa hacia arriba.
	La lente láser está turbia.	Esperar hasta que haya desaparecido el vapor condensado de la lente.
El CD salta pistas	El CD se encuentra dañado o está sucio.	Sustituir o limpiar el CD.
	SHUFFLE o PROGRAM se encuentra(n) activado(s).	Desconectar la reproducción SHUFFLE o PROGRAM .
Deficiente calidad de sonido del casete	Polvo y suciedad en los cabezales, rodillos de arrastre o rodillos de presión.	Limpiar los cabezales, rodillos de arrastre, y rodillos de presión.
	Utilización de un tipo de casete no apropiado (METAL o CHROME) para la grabación.	Utilizar únicamente casetes de tipo NORMAL para la grabación.
No funciona la grabación	Es posible que las lengüetas del casete hayan sido arrancadas.	Aplicar un trozo de cinta adhesiva a la abertura.
El control remoto no funciona correctamente (sólo en el AZ 1205)	Las pilas se han introducido incorrectamente.	Introducir las pilas correctamente.
	Las pilas están desgastadas.	Introducir pilas nuevas.
	La distancia al equipo es demasiado grande.	Reducir la distancia.

GARANTIA LIMITADA

SISTEMA DE AUDIO PORTATIL

Cambio gratis por un año

Se necesita presentarse en persona con este producto para cambiarlo.

¿QUIEN TIENE PROTECCION?

Usted debe tener su comprobante de venta para cambiar el producto. Una nota de venta u otro documento mostrando que usted compró el producto se considera un comprobante de venta. Adjúntelo a este manual de instrucciones y reténgalo a la mano.

¿QUE CUBRE?

La protección bajo la garantía comienza el mismo día en que usted compra el producto. Durante un año a partir de esta fecha, se reemplazará un producto inoperante o defectuoso con otro nuevo, renovado o comparable sin cargo alguno. Un producto de reemplazo tiene cobertura sólo durante el periodo de la garantía original. Una vez que vence la garantía original del producto, también habrá vencido la garantía del producto de reemplazo.

¿QUE EXCLUYE LA GARANTIA?

Su garantía no cubre:

- cobros por mano de obra durante la instalación o montaje del producto, ajuste de los controles del cliente o de preferencia e instalación o reparación de los sistemas con antena fuera de la unidad.
- reparación del producto y/o reemplazo de piezas, a raíz de uso indebido, accidente, reparación no autorizada u otra causa no bajo el control de Philips Consumer Electronics Company.
- problemas de recepción ocasionados por condiciones de señales o sistemas de cable o de antena fuera de la unidad.
- un producto que requiera modificación o adaptación para que opere en un país que no sea el país para el que fue concebido, fabricado, aprobado y/o autorizado, o la reparación de productos dañados por tales modificaciones.
- daños incidentales o consecuentes que resulten del producto. (Algunos estados no permiten la exclusión por daños incidentales o consecuentes, de modo que es posible que la exclusión arriba indicada no le sea aplicable a usted. Esto incluye, sin limitarse, materiales pregrabados con o sin amparo de derechos de autor.)
- Una unidad que se ha comprado, usado o reparado fuera de los EE.UU., Puerto Rico, las Islas Vírgenes y el Canadá, o que se ha usado para fines comerciales o institucionales (inclusive productos usados con fines de arrendamiento, pero sin limitarse a éstos).

¿DONDE SE EFECTUA EL CAMBIO?

Usted puede cambiar el producto en todos los países con distribución oficial del producto por Philips Consumer Electronics Company. En países donde Philips Consumer Electronics Company no distribuye el producto, la entidad local de servicio Philips tratará de darle un producto de reemplazo (aunque puede haber demora si el producto apropiado no está fácilmente disponible).

ANTES DE PEDIR UN CAMBIO...

Favor de consultar el manual de instrucciones antes de pedir un cambio. Algunos ajustes de los controles según las indicaciones en el manual podrían ahorrarle un viaje.

PARA CAMBIAR UN PRODUCTO EN LOS EE.UU., PUERTO RICO O LAS ISLAS VIRGENES...

Comuníquese con su distribuidor para concertar el cambio. También, usted puede enviar el producto con el seguro y transporte o franqueo prepagados, adjuntando el comprobante de venta y enviándolo a la dirección a continuación:

Small Product Service Center

Philips Service Company

907 Snapps Ferry Road, Plant 2, Building 6

Greenville, TN 37743 USA

(En los EE.UU., Puerto Rico o las Islas Vírgenes, toda garantía implícita, inclusive las garantías implícitas de comerciabilidad y aptitud para un propósito en particular, están limitadas en cuanto a duración al plazo de esta garantía expresa. Puesto que algunos estados no permiten limitaciones sobre la duración de una garantía implícita, es posible que la limitación arriba indicada no le sea aplicable a usted.)

PARA CAMBIAR UN PRODUCTO EN EL CANADA...

Favor de comunicarse con Philips al:

800-1-661-6162 (francófono)

800-1-363-7278 (anglófono)

(En el Canadá, esta garantía es otorgada en lugar de toda otra garantía. No se otorga ninguna otra garantía expresa ni implícita, comprendiéndose aquí ninguna garantía implícita de comerciabilidad o aptitud para propósito alguno. Philips no será responsable bajo circunstancia alguna por daños y perjuicios directos, indirectos, especiales, incidentales o consecuentes, independientemente de la manera ocasionada, aún con notificación de la posibilidad de los mismos.)

PARA CAMBIAR UN PRODUCTO DESPUES DE VENCER LA GARANTIA...

En los EE.UU., Puerto Rico o las Islas Vírgenes, comuníquese con Philips Service Company, llamando al (800) 851-8885 para obtener el costo de cambio de un producto después de vencer la garantía. Luego empaque el producto con cuidado y envíelo al Small Product Service Center, a la dirección arriba. En el Canadá, llame al teléfono encontrado arriba en la sección "Para cambiar un producto en el Canadá" para obtener el costo para cambiar un producto no amparado por garantía.

RECUERDE...

Favor de anotar los números de modelo y serie del producto en el espacio abajo. También, sírvase llenar y enviar oportunamente su tarjeta de registro de la garantía. Así nos será más fácil notificarle en caso de ser necesario.

Modelo No. _____

Serie No. _____

Esta garantía le otorga derechos legales específicos y usted podría gozar de otros derechos que varían de un estado a otro.

PHILIPS CONSUMER ELECTRONICS COMPANY

A Division of Philips Electronics North America Corporation
Knoxville, Tennessee 37914-1810, U.S.A.

English

Français

Español

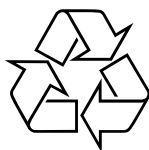

**CLASS 1
LASER PRODUCT**